

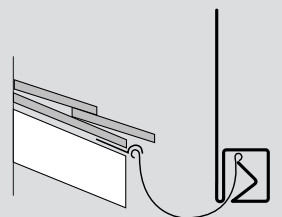

# BYGNINGER UDEN DUER

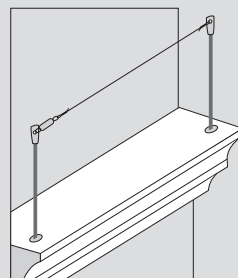
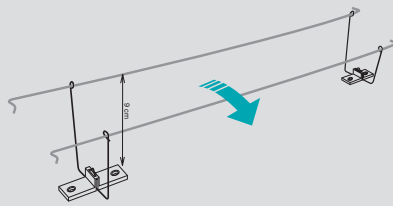
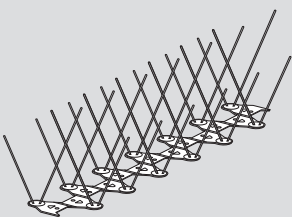

PATENTED

Registered model

# ECOPIC®

Præventive pigge for at afvise fugle.  
Anbefales til steder med mindre og stort antal fugle.



Duer



Måger



Havmåger

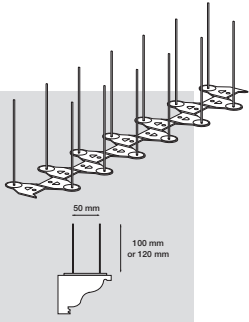

## ECOPIC® E2

TUN nr.	Beskrivelse	Pakning
5036310	Ecopic E2	50 m

Mål: L 33 x B 6 x H 10 cm.  
13 pigge i 2 rækker.  
Emballage str.: 51,5 x 36,5 x 32 cm  
Vægt pr. kasse 6,5 kg.  
Beskyttet bredde: fra 6 cm til 10 cm.  
Beskytter imod: Duer.  
Rustfri pigge / STEELINOX® + ø 1,3 mm.

## ECOPIC® E6200

TUN nr.	Beskrivelse	Pakning
1270919	Ecopic E6200	20 m

Mål: L 33,7 x B 20 x H 8,5/10/12 cm.  
36 pigge i 6 rækker.  
Emballage str.: 45 x 36 x 45 cm.  
Vægt pr. kasse 6 kg.  
Beskyttet bredde: fra 20 cm til 25 cm.  
Beskytter imod: Måger og havmåger.  
Rustfri pigge / STEELINOX® + ø 1,4 mm.

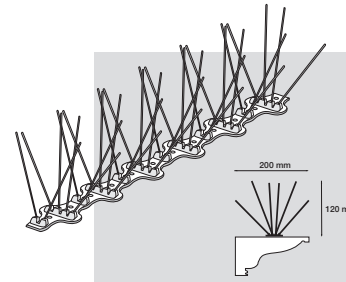

## ECOPIC® E4

TUN nr.	Beskrivelse	Pakning
5036313	Ecopic E4	50 m

Mål: L 33 x B 14 x H 8,5/11,5 cm.  
26 pigge i 4 rækker.  
Emballage str.: 71 x 51 x 32 cm  
Vægt pr. kasse 10 kg.  
Beskyttet bredde: fra 14 cm til 18 cm.  
Beskytter imod: Duer.  
Rustfri pigge / STEELINOX® + ø 1,3 mm.

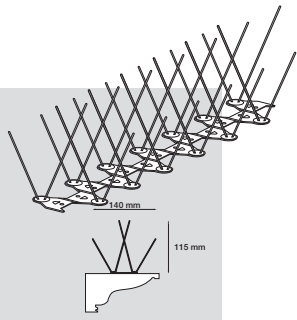

## NO PIGEONS

TUN nr.	Beskrivelse	Pakning
1270921	Ecopic No Pigeons	1 m

Rustfri stålpigge og polycarbonat sokkel i handy pakning. Samles før monteringen.  
Mål: L 100 x B 5 x H 10 cm.  
36 pigge i 2 rækker.  
Emballage str.: 19 x 9,5 x 3 cm.  
Vægt pr. æske 125 gram.  
Beskyttet bredde: fra 6 til 10 cm.  
Beskytter imod: Duer.  
Rustfri pigge / STEELINOX® + ø 1,3 mm



## ECOPIC® E5

TUN nr.	Beskrivelse	Pakning
1270917	Ecopic E5	50 m

Mål: L 33 x B 6 x H 10 cm.  
12 pigge i 2 rækker.  
Piggene i V-facon kan drejes på langs eller på tværs af soklen.  
Emballage str.: 51,5 x 36,5 x 32 cm  
Vægt pr. kasse 6,5 kg.  
Beskyttet bredde: fra 6 cm til 10 cm.  
Beskytter imod: Duer.  
Rustfri pigge / STEELINOX® + ø 1,3 mm.

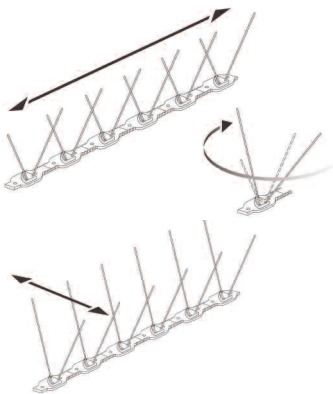

## ECOCLIPS 3

TUN nr.	Beskrivelse	Pakning
1270923	ECOCLIPS 3	20 m

Mål: B 4,5 x H 10 cm.  
2 pigge i 1 række.  
Emballage str.: 240 stk = 20 m.  
Beskytter: Tagrender fra 12 til 30 cm diameter.  
Beskytter imod: Duer.  
Rustfri pigge / STEELINOX® + ø 1,3 mm.

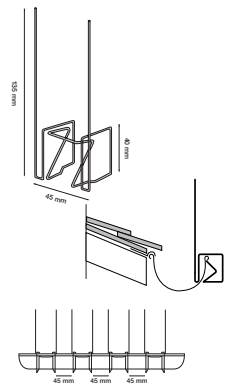

### Montering af ECOPIC® pigge

Ecopic pigge kan monteres på alle overflader, zinck, træ, sten, beton, puds marmor etc.

Vejrforhold: optimal temperatur +5° - +30° C. Tørvej.

Overflade: Afrenset, ren og tør. Anvend eventuelt primer på porøse overflader.

Fastgørelse: Klar byggesilicone eller søm og skruer.

### Montering af ECOCLIPS 3

ECOCLIPS 3 kan monteres på alle typer tagrender, plast og metal, med en forkant på 12 - 30 mm.

ECOCLIPS 3 clipses på forkanten af tagrender med udvendig forvulst. 45 mm mellemrum.

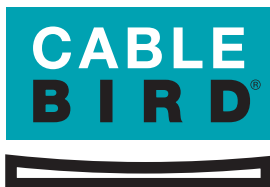

System af dobbelt virkende, drejende og fjedrende, stænger som forhindrer duer i at sætte sig på bygningsfremspring. Anbefales til steder med mindre antal fugle.

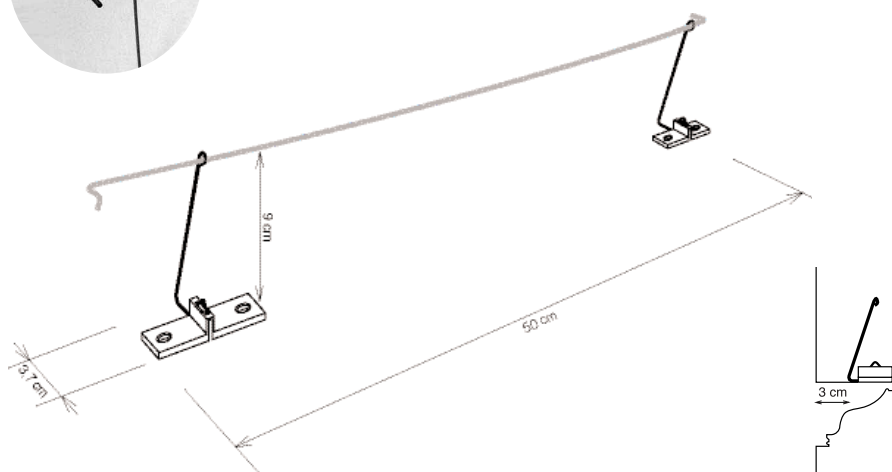

## CABLE BIRD® 1

TUN nr.	Beskrivelse	Pakning
1271328	CABLE BIRD 1	50 m

Mål: L 50 x B 3,7 x H 9 cm.  
 Emballage str.: 58 x 14,5 x 7 cm.  
 Beskyttet bredde: fra 3,7 til 6,7 cm.  
 Beskytter imod: Duer.

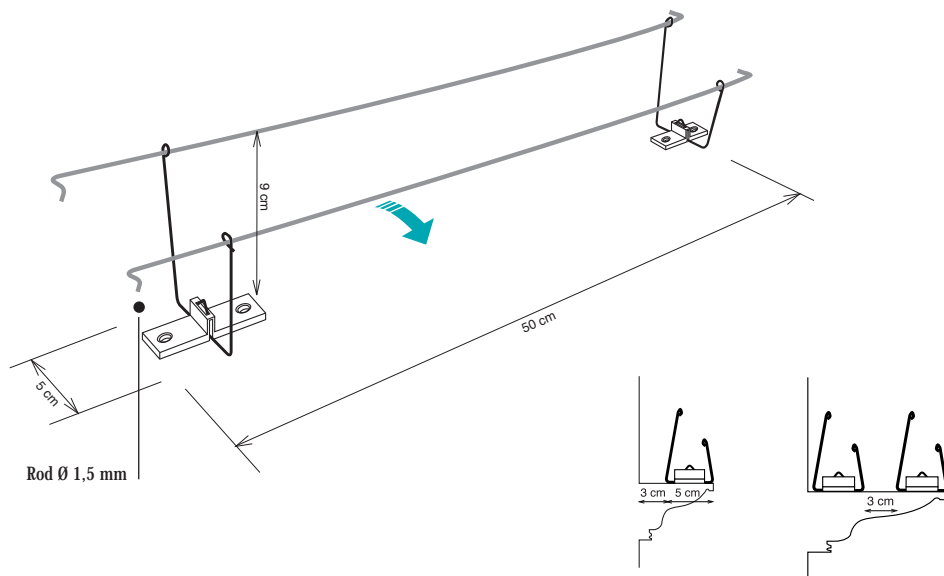

## CABLE BIRD® 2

TUN nr.	Beskrivelse	Pakning
1271329	CABLE BIRD 2	50 m

Mål: L 50 x B 5 x H 9 cm.  
 Emballage str.: 58 x 14,5 x 7 cm.  
 Beskyttet bredde: fra 5 til 8 cm.  
 Beskytter imod: Duer.

### Montering af CABLE BIRD®

Cable Bird® kan monteres på alle overflader, zinck, træ, sten, beton, puds marmor etc.

**Vejrforhold:** optimal temperatur +5° - +30° C. Tørvej.

**Overflade:** Afrenset, ren og tør. Anvend eventuelt primer på porøse overflader.

**Fastgørelse:** Klar byggesilicone eller søm og skruer.

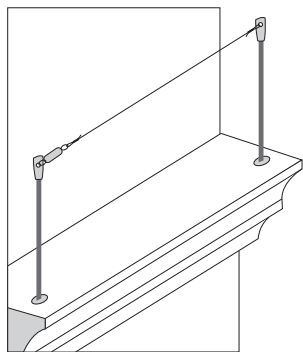

# BIRDWIRE

Wiresystemet forhindrer duer i at bygge rede på fremspring på bygninger. Anbefales til steder med mindre antal fugle.



Duer

## RUSTFRI WIRE STANG

TUN nr.	Beskrivelse	Pakning
---------	-------------	---------

1271330	Birdwire stålstang 11 cm	100 stk
---------	--------------------------	---------

Birdwire stangen er fremstillet af rustfrit stål.

Det flade hoved har et hul med rundede kanter for at undgå slid på wiren.

Modsatte ende af stålstangen er rejfet for let at glide ned i pluggen.

På brede fremspring hvor duer vil bygge rede anbefales det at variere wirehøjden for hver 1,5 m.

Beskyttet bredde 3 cm.

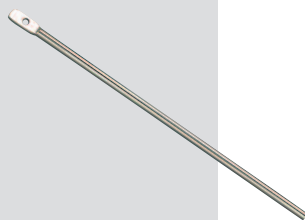

## WIRE KLEMME

TUN nr.	Beskrivelse	Pakning
---------	-------------	---------

5230579	Birdwire klemme	100 stk
---------	-----------------	---------

Forniklet kobber klemmer anvendes til at fastholde wiren til fjeder og stålstang.

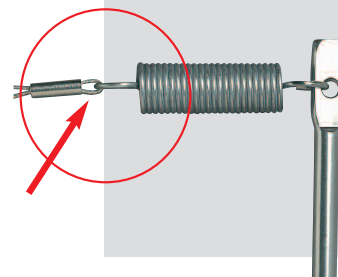

## PLUG TIL WIRE STANG

TUN nr.	Beskrivelse	Pakning
---------	-------------	---------

1271331	Birdwire plug 6 x 25 mm til stålstang	100 stk
---------	---------------------------------------	---------

Birdwire plugs anvendes til at fastholde den rustfrie stålstang i murværk o.l.

Den er fremstillet af modstandsdygtig termoplastisk nylon.

Den flade underside af hovedet lukker tæt til overfladen.

Og den riflede spids holder pluggen fast.



## WIRE RULLE

TUN nr.	Beskrivelse	Pakning
---------	-------------	---------

5230577	Birdwire rulle 100 m	1 stk
---------	----------------------	-------

7 strenget rustfrie stålwire dækket med UV stabiliseret nylon.

Tykkelse 0,7 mm.

Brudstyrke 22 kg.



## WIRE FJEDER

TUN nr.	Beskrivelse	Pakning
---------	-------------	---------

5230578	Birdwire fjeder	100 stk
---------	-----------------	---------

Fjedrene er specielt fremstillet af rustfrit stål og har en lille åbning i det ene øje, hvilket gør det let at hægte den i øjet på stålstangen.

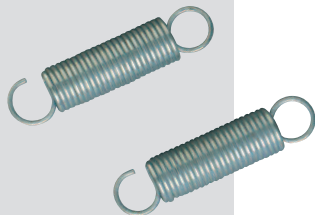

## WIREHOLDER TIL TAGRENDER

TUN nr.	Beskrivelse	Pakning
---------	-------------	---------

5230576	Birdwire holder til tagrende	100 stk
---------	------------------------------	---------

Rustfrie stål stang til at skrue på forkant af tagrenden.

Monteringsafstand 1,5 m.

Skruen skal sidde indvendig i tagrenden.

De takkede kanter forhindrer stangen i at glide i sideretningen.

Beskyttet bredde 3 cm.

